

TEMPORIZADOR ANALÓGICO MONOFUNCIÓN, 1NO/NC, SERIE CRM-81J

• CARACTERÍSTICAS

1-MÓDULO en raíl DIN

Tensión de alimentación universal 12 - 240 VAC/DC ó 230 VAC

Selección de 3 funciones:

1) ZR - A la conexión

2) ZN - A la desconexión

3) BL - cíclico 1:1 inicio ON

Las funciones pueden estar controladas vía tensión de alimentación o entrada de control "S"

6 rangos de tiempo de 0.1 s a 10 h

Contacto de salida: 1NO/NC 16A

Indicador LED del estado de salida



• ESPECIFICACIONES

MODELO	CRM-81J	
NÚMERO DE FUNCIONES	3	
ALIMENTACIÓN:	Entre A1-A2	
TENSIÓN DE ALIMENTACIÓN	UNI	AC/DC 12 - 240 V (AC 50 - 60 Hz)
CONSUMO		AC 0.7 - 3 VA / DC 0.5 - 1.7 W
TENSIÓN DE ALIMENTACIÓN	230	AC 230 V / 50 - 60 Hz
CONSUMO		AC máx. 12 VA / DC 1.3 W
VARIACIÓN DE TENSIÓN ADMISIBLE	±15%	
INDICACIÓN DE ALIMENTACIÓN	LED Verde	
RANGOS DE TEMPORIZACIÓN	0.1 s ~ 10 h	
SELECCIÓN DE TEMPORIZACIÓN	Potenciómetro	
PRECISIÓN DE TIEMPO DE OPERACIÓN	5% ajuste mecánico	
PRECISIÓN DE REPETICIÓN	0.2% de estabilidad del valor de preselección	
DERIVADA DE TEMPERATURA	0.01% / °C a 20°C	
SALIDA		
TIPO	1NO/NC, AgNi	
CORRIENTE NOMINAL	16 A / AC1	
CAPACIDAD DE RUPTURA	4000 VA / AC1, 384 W / DC	
CORRIENTE DE PICO	30 A / <3s	
TENSIÓN MÁXIMA DE CONMUTACIÓN	250 V AC1 / 24 V DC	
CAPACIDAD MÍNIMA DE RUPTURA	500 mW	
INDICACIÓN DE SALIDA	LED Rojo	
VIDA ÚTIL MECÁNICA	3x10 ⁷	
VIDA ÚTIL ELÉCTRICA	0.7x10 ⁵	
CONTROL DE ALIMENTACIÓN		
TENSIÓN DE CONTROL	AC/DC 12-240 V	AC 230 V
CONSUMO A LA ENTRADA DE CONTROL	AC 0.025 - 0.2 VA / DC 0.1 - 0.7 W	AC 0.53 VA
CARGA ENTRE S-A2	no	sí
CONEXIÓN DE TUBOS INCANDESCENTES	no	sí
TERMINALES DE CONTROL	Entre A1-S	
DURACIÓN DE IMPULSO	min. 25 ms / max. ilimitado	
TIEMPO MÁXIMO DE REARME	150 ms	
TEMPERATURA DE FUNCIONAMIENTO	-20..+55°C	
TEMPERATURA LIMITE DE ALMACENAMIENTO	-30..+70 °C	
RIGIDEZ DIELECTRICA	4 kV	
POSICIÓN DE FUNCIONAMIENTO	Cualquiera	
FIJACIÓN	EN 60715 en raíl DIN	
GRADO DE PROTECCIÓN	IP40	
CATEGORÍA DE SOBRE TENSIÓN	III	
GRADO DE CONTAMINACIÓN	2	
CONEXIÓN: SECCIÓN MÁXIMA	2.5 mm ²	
DIMENSIONES	90 x 17.6 x 64 mm	
PESO	UNI: 64 g	MONO: 60 g
HOMOLOGACIONES	EN 61812-1, EN 61010-1	

FUNCIONES

(A) Retardo a la conexión

Al aplicar tensión al temporizador, la salida relé se activa una vez transcurrido el tiempo preseleccionado. Se desactiva cuando se corta la alimentación.

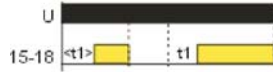

(O) Retardo a la conexión con desactivación y rearme externo

La salida relé se activa al finalizar la temporización iniciada al aplicar tensión al temporizador, se desactiva con la excitación de la entrada de control "S". En la desexcitación de la entrada de control "S" se inicia un retardo equivalente al tiempo preseleccionado.

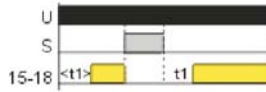

(B) Temporizado de impulso a la conexión

El relé se activa al aplicar tensión al temporizador. Se desactiva una vez transcurrido el tiempo preseleccionado.

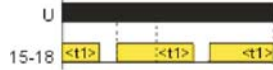

(J) Retardo a la desexcitación (flanco desc.)

La salida relé se excita cuando se cierra el contacto de la entrada de control "S". Se desexcita, una vez finalizada la excitación, cuando ha transcurrido el tiempo preseleccionado.

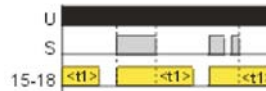

(D) Cíclico Simétrico Inicio ON

Al aplicar tensión al temporizador la salida relé empieza a oscilar entre activado ON y desactivado OFF con períodos de ON y OFF iguales al tiempo preseleccionado.

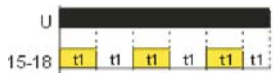

RANGO DE TEMPORIZACIÓN

	MAX.	MIN.
1 s	1 s	0.1 s
10 s	10 s	1 s
1 min.	60 s	6 s
10 min.	10 min.	1 min.
1 h	60 min.	6 min.
10 h	10 h	1 h

CONEXIONADO

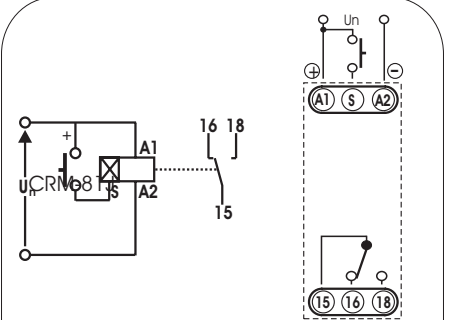

Carga con posible entrada de control

Carga entre S-A2 con posibilidad de conectar en paralelo, sin distorsionar las operaciones del temporizador

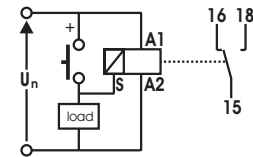

DESCRIPCIÓN

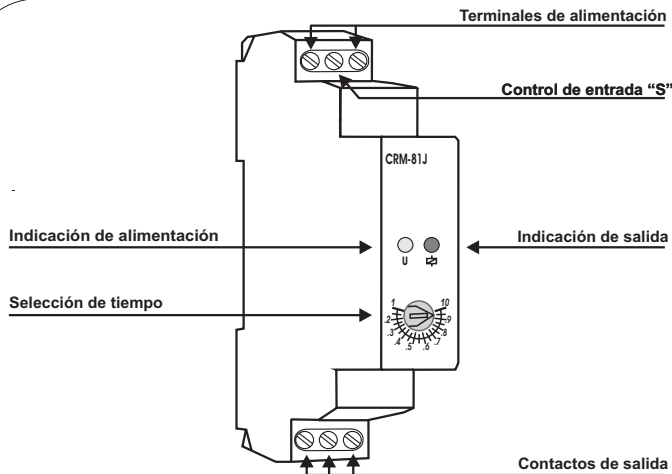

DIMENSIONES

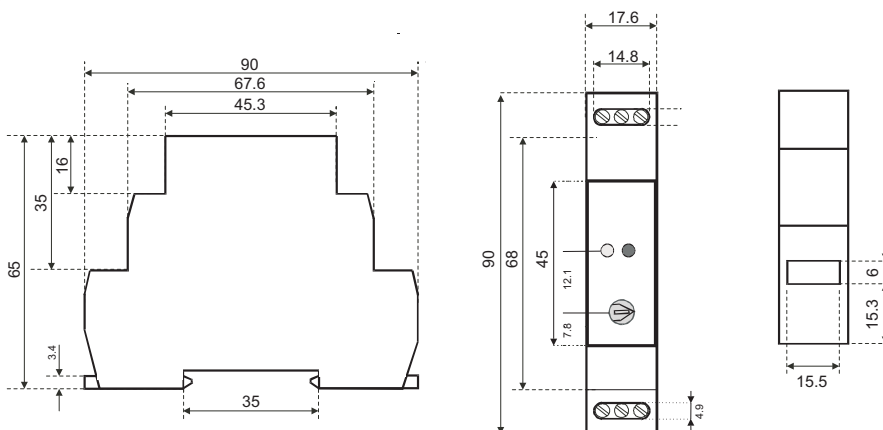

EJEMPLO DE PEDIDO

CRM-81J/230. ZR10s

1x contacto conmutado / tensión AC 230 V / función : retardo a la conexión / tiempo 1-10 s